

## 消防団員用活動服 仕様書

静岡市消防局

### 1 購入物品

消防団員用活動服

### 2 購入数量

140 着

※ 付属品の「階級章」、「各地区表示ネーム」、「ナイロンベルト」及び「裾上げテープ」についても同数とする。

### 3 規格等

次のうち、いずれか1機種を選定すること。

メーカー名	品番	規格等
株式会社イマジョー	製品品番：TX7000T	別紙1参照
赤城工業株式会社	製品品番：AK - 700	

### 4 納入期限

令和6年1月12日（金）

### 5 検収場所

静岡市駿河区南八幡町10番30号 静岡市消防局警防課

### 6 納入場所

検収場所にて購入所管課担当者に全数の検収を受けた後、次の納入場所へ指定する数量毎に振り分けて納入すること。

- (1) 静岡市駿河区南八幡町10番30号 静岡市消防局警防課
- (2) 静岡市清水区東大曲町6番8号 静岡市消防局清水消防署
- (3) 静岡市清水区由比716番地の1 静岡市消防局庵原分署

### 7 その他

- (1) 落札者は契約後、仕様書に定められた表生地見本、紡績メーカーの原反出荷引受書及び品質証明書を購入所管課担当者に提出すること。
- (2) 落札者は、契約後速やかに購入所管課担当者とは打ち合わせを行い、仕様書に基づく見本を作製し、承認を得た上で全数量の作製に着手すること。

- (3) 見本品の承認後、購入所管課担当者からサイズ毎の数量及び配布分団ごとの内訳について、指示を受けること。
- (4) 付属品の手配及び製品の納入までに要する全ての経費については、全て落札者の負担とする。
- (5) 納入に際しては、1着ごとサイズが判別できるよう明記した袋へ入れ、配布分団毎にダンボール箱へ分けること。ダンボール箱の外側には消防団の名称及びサイズ毎の数量の内訳を記載すること。
- (6) 手直しを要する場合は、落札者の責任において、速やかに対応すること。
- (7) 納入の目途が立った時点で速やかに購入所管課担当者に連絡し、指示を受けること
- (8) その他不明な点は、購入所管課担当者に確認すること。

## 8 購入所管課

静岡市消防局警防部警防課

消防団係 川尻

電話 054-280-0165

生地規格表

項目		規格		試験方法
品名		消防団員用活動服生地		—
混用率		難燃アクリル	49%標準	JIS L 1030
		レーヨン	20%標準	
		ポリエステル	20%標準	
		ナイロン	10%標準	
		ポリウレタン	1%標準	
		導電性繊維使用		
組織		綾織		JIS L 1096
糸番手	タテ	36/2 標準		JIS L 1096
	ヨコ	36/2 標準		
密度 (本/2.54 cm)	タテ	80 本以上		JIS L 1096
	ヨコ	65 本以上		
目付		230 g/m <sup>2</sup> 以上		JIS L 1096
引張強さ	タテ	980N 以上		JIS L 1096 ラベルドストリップ法
	ヨコ	750N 以上		
引裂強さ	タテ	45N 以上		JIS L 1096 ペンジュラム法
	ヨコ	35N 以上		
寸法変化率	タテ	-2.0%以下		JIS L 1096D法
	ヨコ	-2.0%以下		
染色堅牢度		変退色	汚染	—
	対光 (変退色)	4 級以上	—	JIS L 0842
	洗濯 (変退色)	4 級以上	4 級以上	JIS L 0844 A-2 法
	汗 (変退色)	4 級以上	4 級以上	JIS L 0848
	乾摩擦	4 級以上	4 級以上	JIS L 0849 II 形
ピリング		4 級以上		JIS L 1076 A 法
摩擦帯電電荷量		7 $\mu$ c/m <sup>2</sup> 以下		JIS L 8118
燃焼性	残炎時間	0 秒		JIS L 1091 A-4 法
	余じん時間	5 秒以下		
	炭化距離	15 cm以下		
限界酸素指数 (LOI)		30 以上		JIS K 7201 B-1 号
伸縮率		12%以上		JIS L 1096 B 法

主生地 色 ブルー

色相 (H) 3.5PB

明度 (V) 2.6

彩度 (C) 4.5

色差 ( $\Delta E$ ) 0.6 以内

配色生地 色 オレンジ

色相 (H) 9.7R

明度 (V) 5.2

彩度 (C) 11.5

色差 ( $\Delta E$ ) 0.6 以内

サイズ表 (単位 : c m)

男性用上衣

規 格	AS	AM	AL	ALL	A3L	BS	BM	BL	BLL	B3L
バスト	100	105	110	115	120	110	115	120	125	130
肩 幅	43	44	46	48	49	45	47	49	51	53
着 丈	75	77	79	81	84	75	78	81	81	84
袖 丈	53	55	57	59	63	52	54	56	58	60
カラー	37	38	39	40	42	38	40	42	45	47

男性用ズボン

規 格	A1	A2	A3	A4	A5	A6	A7	B2	B3	B4	B5	B6
ウ エ ス ト	70	73	76	79	82	85	88	91	95	100	105	110
ヒ ッ プ	102	102	102	104	106	108	110	113	117	119	123	126
ワ タ リ	33	33	33	33.5	34	34.5	35	36	36.5	37.5	38.5	39.5

女性用上衣

規 格	7 号	9 号	11 号	13 号	15 号	17 号
バスト	96	100	104	108	112	116
肩 幅	42	43	44	45	46	47
着 丈	72	72	74	76	77	78
袖 丈	54	55	56	57	57	58
カラー	35	36	37	38	39	40

女性用ズボン

規 格	7 号	9 号	11 号	13 号	15 号	17 号
ウエスト	64	67	70	73	76	79
ヒ ッ プ	97	100	103	106	109	112
ワ タ リ	25	26	26	27	27	28

【男性用】

各地区表示ネーム用台座  
静岡（橙色）  
清水（赤色）  
蒲原（レモン色）

所属章用台座



階級章用台座

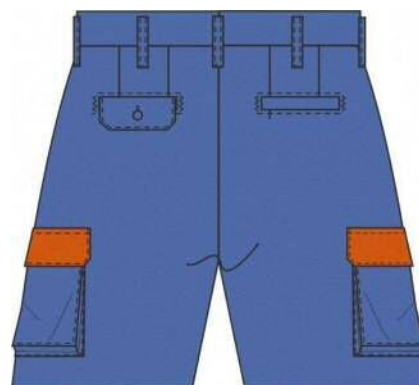
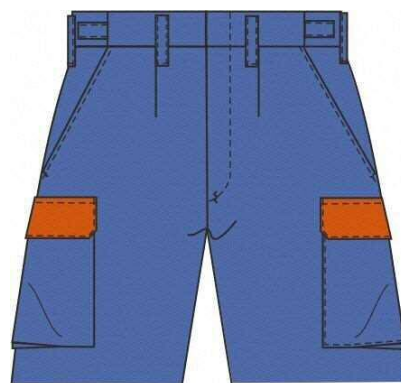
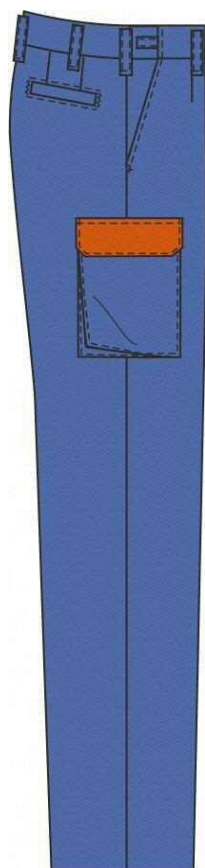

【女性用】

所属章用台座

各地区表示ネーム用台座

静岡（橙色）

清水（赤色）

蒲原（レモン色）



階級章用台座

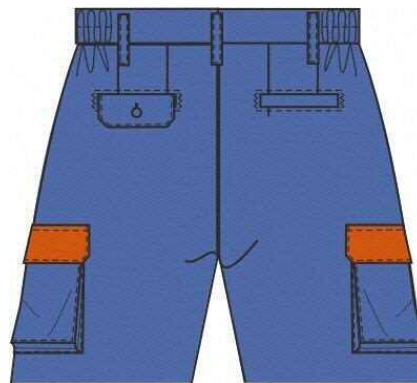
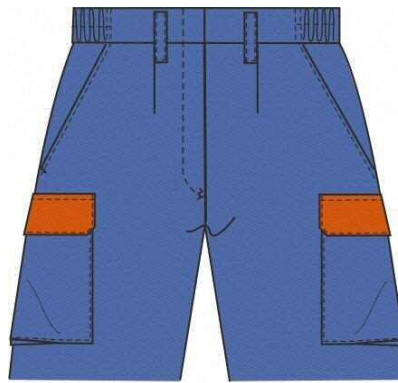
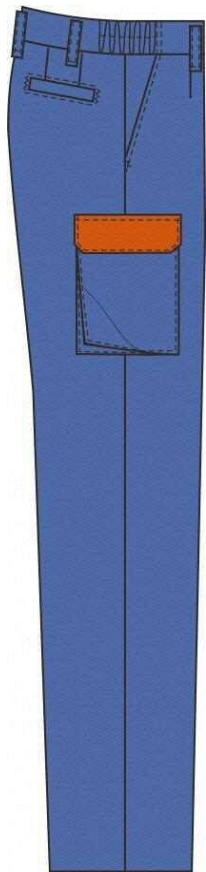

ナイロンベルト

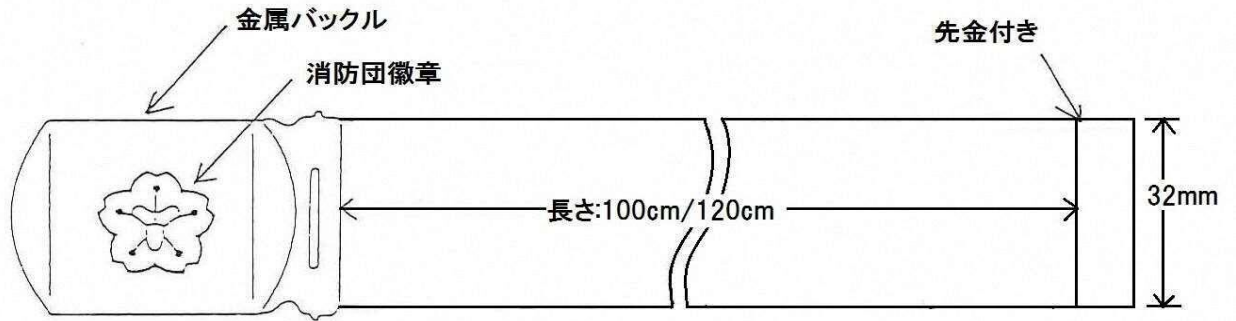

SW ラベル



※ 公益財団法人日本ユニフォームセンター監修製品であることを証明するSWラベルを調達し、縫い付けること。

片 布

4.5 cm	サイズ	
	所属	
	氏名	
	【納入業者名記入欄】	
	年度	
	静岡市消防団	
	3.5 cm	

※ 「サイズ」、「納入業者名」及び「納入年度」を記載しておくこと。

背文字プリント

4.7 cm 静岡市消防団

※ 許容差：±5パーセント 色相：配色地オレンジと同系色

3 cm VOLUNTEER FIRE CORPS

27 cm

※ 許容差：±5% 色相：表地紺と同系色



切り替えから上へ2 cm

切り替えから下へ1 cm

各地区表示ネーム



※ 表地と同系色とし、文字色については、静岡（橙色）、清水（赤色）、蒲原（レモン色）の3色とする。

# 階級章

團長

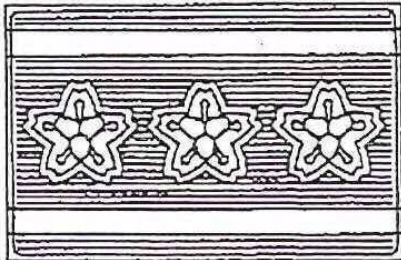

副團長

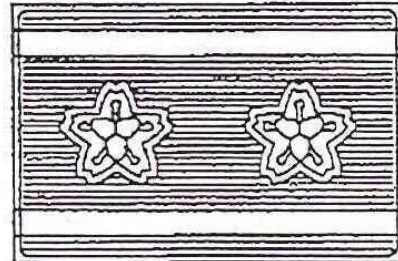

本部長

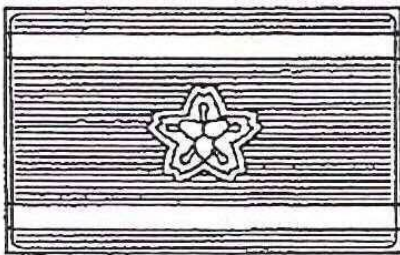

分團長

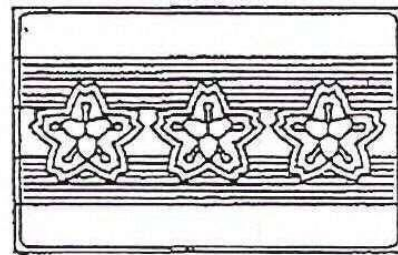

副分團長

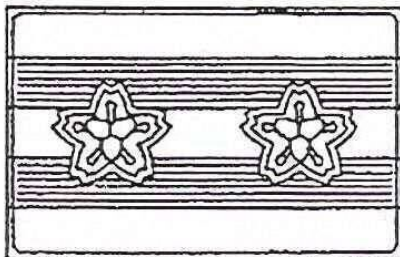

部長

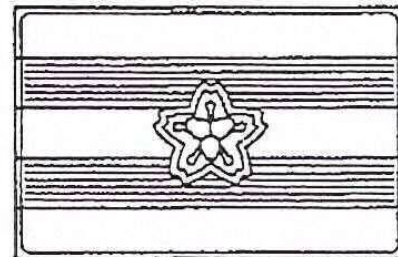

班長

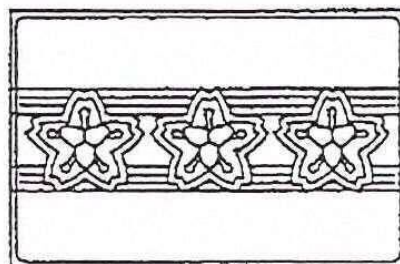

團員

